

FA

meviy 간단사용법

Turning Part
선반 가공 부품

Sheet Metal

Machined Plates

판금 가공 부품

절삭 가공 부품



meviy(메비)란

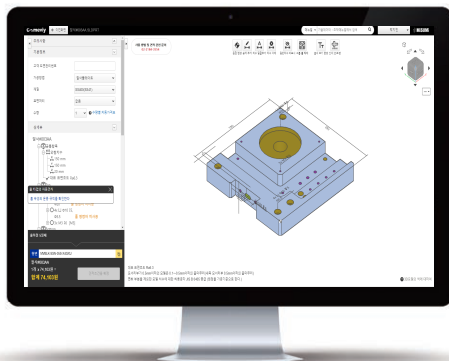

meviy(메비)는 3D CAD로 설계한 기계 부품의 데이터를 업로드하면 AI 형상 인식을 통해 즉시 가격 및 납기 확인, 가공까지 가능하도록 한 온라인 기계 부품 조달 서비스입니다. 견적이 완료되면 형변이 생성되므로 도면가공품이더라도 미스미의 카탈로그 제품(표준품)과 동일하게 구매하실 수 있습니다. 즉시 가격 및 납기 확인이 가능하므로 설계-구매 담당에 있어서 견적 대기 공수를 대폭 줄일 수 있으며 2D 도면 작성이 불필요하기 때문에 2D 도면 작도로 인한 실수나 공수도 줄일 수 있습니다.

meviy 이용 순서

3D CAD 데이터를 업로드하기만 하면 **가격 및 납기**를 즉시 제시하고 **형변**을 자동 생성합니다. 별도의 설치 파일을 다운로드 할 필요가 없고 사용 중인 한국미스미 계정이 있다면 신규 가입 없이 이용이 가능합니다.

STEP 1

3D CAD 데이터 업로드

제작·가공 가능 여부를 자동 판정

STEP 2

견적 조건 변경
수량·재질·표면처리·홀 타입

STEP 3

견적 확정·형변 발행

STEP 4

주문

이용 방법

사전설정 「홀, 내경 타입의 자동인식」에서 반드시 설정

● 홀 타입(탭 ⇄ 스트레이트 홀)의 자동 인식 방법은 사용한 CAD 종류에 따라 달라지므로, 모델링에 사용된 CAD 종류를 설정해 주세요

화면 오른쪽 위 이름을 클릭하여 「유저 설정」으로 이동

목록에서 「홀, 내경 타입의 자동 인식」으로 이동 후 「홀 직경으로 탭홀을 자동 인식(디플트)(내경은 제외됩니다)」를 선택

아래로 이동하여 「사용 CAD」를 설정한 후, 「설정 저장」을 클릭

STEP 1 3D CAD 데이터 업로드

3D CAD 데이터를 끌어서 놓습니다.

업로드한 데이터를 meviy가 해석하여 가공방법을 자동 판정합니다.

가공 방법이 자동 선택되지 않는 도면은 수동으로 선택 후 「다음으로」를 클릭합니다.



POINT! 상태에 「조건설정 대기」 이위가 표시되는 경우

자동 견적이 되지 않는 경우에는 상태에 「확인대기」라고 표시됩니다. 「다음으로」를 클릭하여 상세를 확인하여 주십시오.

※ 상세는 P.8 「자동견적이 되지 않는 경우」를 참고하여 주십시오.

STEP 2 견적 조건 변경

● 원하는 견적 조건을 입력하여 주십시오.

① 수량, 재질, 표면처리를 변경

「기본 정보」에서 「편집하기」를 클릭합니다. 재질/표면처리를 변경하고 「설정하기」를 클릭합니다.

POINT!

고객 도면관리번호 활용법

「고객 도면관리번호」란에 내부용 도면 번호를 기재할 수 있습니다. 프로젝트 일람에서 Ctrl+F로 쉽게 검색이 가능해집니다. (영문, 숫자, 일부 특수기호 가능)

기본정보

고객 도면관리번호

가공방법 판금부품

재질 SUS304(2B)

표면처리 없음

조작 방법은 여기

실 면취 실 면취에 대해

편집하기

통상

재질 표면처리

1. 재질을 선택한다

SUS 스틸

스틸 SPCC SECC(전기아연도금판) SS400(SS41)

일부이름

2. 표면처리를 선택한다

표면처리를 자세히 알아보기

표면처리에 대해 자세히 알아보기

없음 판기 아연도금 무연메니얼 도금

분체도장

7.2Y6.41(2(합마른 내부용 유광)) 8.5GY7.30(2(합마른 내부용 유광)) 6.7R4.112.0(내부용 유광)

2.3G7.90.3(내부용 반광) 2.3G7.90.3(내부용 유광) 6.98.91.6(내부용 반광)

1.8PB.4.0(내부용 반광) N8.0(내부용 반광) N7.0(내부용 반광)

N.9.0(내부용 반광) 2.5Y9.1(내부용 반광) N.9.3(내부용 반광)

3.3PB2.60.1(내부용 유광) 1.7Y2.5(내부용 반광) 0.2GY3.30.1(내부용 반광)

4.6G9.2.0(내부용 유광) 4.4GY9.2.0.1(내부용 유광) 7.2B6.0.3(내부용 반광)

5.2Y9.1(내부용 유광) 2.3YR6.1/11.9(내부용 유광) 2.5Y8.1(내부용 유광)

4.8GY2.6.0.1(내부용 유광) 6.1PB2.5.0.1(내부용 유광) 4.7PB.2.6.0.1(내부용 유광)

3.6PB5.6.0.2(내부용 유광)

재질 SUS304(2B)

표면처리 없음

설정하기 취소

②홀 타입을 설정한다

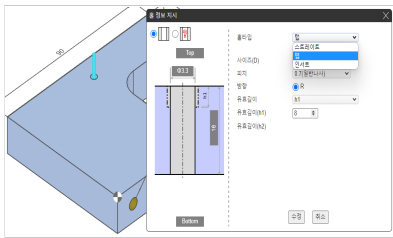

홀 타입 설정 : 3D 뷰어 상이나 상세뷰에서 홀 타입이 올바르게 확인됩니다. 수정이 필요한 경우 홀을 클릭하여 설정할 수 있습니다.

③아이콘 활용

판금의 경우 **절삭, 선반의 경우** **공동 내용**

외관면 변경 : 상단 아이콘 중 **외관면 변경** 아이콘을 클릭하여 외관면을 반전할 수 있습니다.

치수공차 설정 : 상단 아이콘 중 **치수공차 설정** 아이콘을 클릭합니다. 치수 공차를 추가 할 2 개 지점을 선택하여 치수를 추가한 뒤 공차를 설정할 수 있습니다.

그룹 해제 : 상단 아이콘 중 **그룹 해제** 아이콘을 클릭하면 자동으로 그룹화된 홀을 분할하여 각각 다른 홀 타입을 지정할 수 있습니다. (상세는 P.9 '아이콘 이용 방법'을 참고하여 주십시오.)

POINT! **편리한 기능 2D DXF 다운로드**

2D DXF 아이콘 클릭 한 번으로 2D 도면을 DXF 파일 형식으로 간편하게 다운로드 할 수 있습니다. (단, 주문 후 이용 가능)



아이콘을 클릭하면 팝업창이 나옵니다. 투상법과 용지 사이즈를 선택하시고 「생성」을 클릭 해주세요.

2D DXF

투상법과 용지 사이즈를 설정하여 주십시오.

해당 도면의 척도는 용지 사이즈의 그림 프레임에 맞추어 자동적으로 변경됩니다. 그림 틀 안의 척도를 확인 부탁드립니다

투상법 제3각법

용지 사이즈 A4(가로)

생성 취소

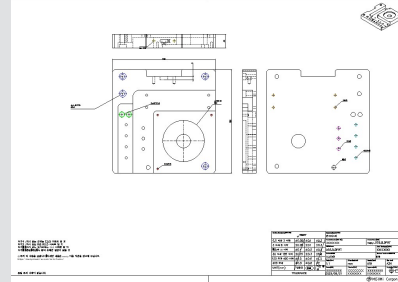
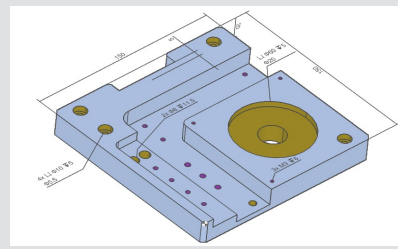

STEP 3 **견적 확정·형번 발행**

●「견적조건을 확정」 버튼을 클릭하면 형번이 생성됩니다.

수량 1

견적조건을 확정

수량 1

출하일(주말, 공휴일 제외)

1일째 MVSHM-7N02056-3KW-NGSS4-E 단가 11,414원 **합계 11,414원**

4일째 표준납기 MVSHM-7N02056-3KW-NGSS4 단가 7,921원 **합계 7,921원**

카드에 추가

견적 조건 설정을 완료했다면 「견적조건을 확정」 버튼을 클릭합니다.

「견적조건을 확정」을 클릭하면 가격 및 납기를 즉시 확인할 수 있습니다.

POINT! **담당자 견적으로 진행되는 경우**

수량 1

담당자 견적을 선택

자동견적 규격 외 가공지시나 특이사항이 있는 경우, 「담당자 견적을 의뢰」 버튼을 클릭하여 의뢰할 수 있습니다. 이때 meivy 서포트 담당자가 제작 여부를 검토한 후, 견적을 제출드립니다. (통상 1영업일 정도 소요)

POINT!

「동의사항을 확인」 버튼이 표시되는 경우

깨짐이나 공차가 벗어날 가능성이 있는 경우, 주의사항에 노란색 글씨로 메시지가 표시됩니다. 허용이 가능하다면 팝업창에서 「허용한다」를 클릭하여 견적을 확정할 수 있습니다. 만약 「허용하지 않는다」를 선택하면 담당자 견적으로 진행되며, 제작 여부를 검토한 후 별도로 연락 드립니다.



POINT!

견적 조건을 수정 하고 싶을 때

견적 조건으로 재선택하면 팝업창이 표시됩니다. 팝업창에서 「형번을 파기한다」 버튼을 클릭한 후, 다시 한 번 「견적조건을 확정」 버튼을 클릭하면 새로운 형번이 생성됩니다.

※ 단, 이 경우 덮어쓰기 처리되므로 이력 관리에 영향을 미칠 수 있습니다. 원하지 않는 경우, 「복사」 기능을 사용하여 별도의 도면으로 진행해 주십시오.

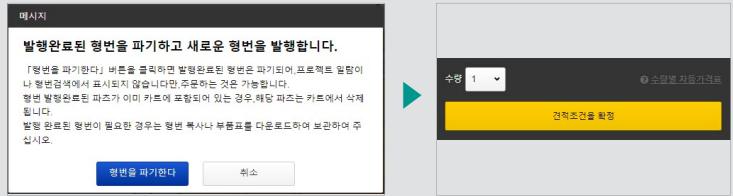

STEP 4 주문 (구매권한이 있는 경우)

● 견적 조건이 확정되면 「카트에 추가」 버튼이 활성화 되어 주문이 가능합니다.



견적 조건 확정 후 활성화된 「카트에 추가」 버튼 클릭

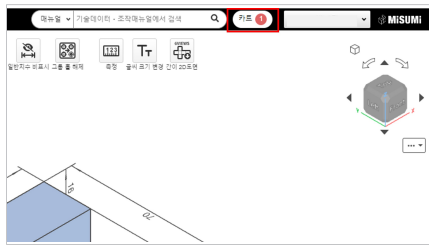

오른쪽 상단의 「카트」 영역에 추가된 내용을 확인

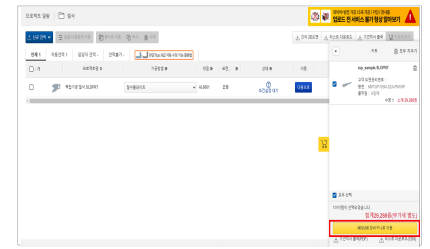

「MISUMI 장바구니로 이동」 버튼을 클릭하여 미스미 사이트에서 결제 진행

POINT!

구매 권한이 없는 경우

「리스트 다운로드(CSV)」, 「가견적서 출력(PDF)」 버튼을 클릭하여 납기일과 가격 정보를 다운로드 할 수 있습니다.



리스트 다운로드(CSV) 예시

A	B	C	D	E	F	G	H	I	J	K	L	M	N	O
1	서브스용 피코용	프로젝트피코용	오른-가장형	형번	재질	표면처리	원래	발행일	수량	단가	금액	총액	출력	비고
2	4용	메카 피코	핀	핀	MISHM-330394	없음			1	92,204	92,204	4	#####	
3	4용	메카 피코	핀	핀	MISHM-330394	없음			1	68,746	68,746	5	#####	

가견적서 출력(PDF) 예시

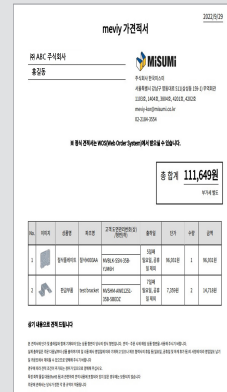

대상 부품 일람 [절삭 가공품]

가공 설비 · 기본 정보

● 직육면체의 재료면에 수직 및 평행한 여섯 방향에서의 가공이 가능합니다.

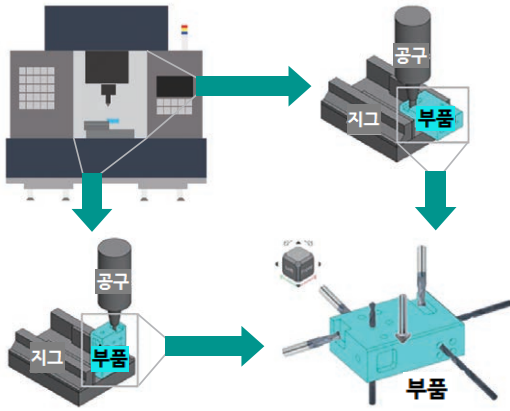

품질 정보

- | | |
|---|--|
| ● 대표 표면 조도
Ra6.3($\sqrt{Rz25}$) | ● 지시없는 C 면취 치수 공차
JIS B 0405 거친등급(c) |
| ● 면취를 제외한 지시가 없는 길이 치수 공차
JIS B 0405 중간등급(m) | ● 면취 부분을 제외한 모델 치수에 대한 허용 공차
JIS B 0419 (K등급) |
| ● 모서리부가 0.5이하인 모델은 C0.1~0.5mm이하로 마감 | ● 모통이부가 R0.5이하인 모델은 R0.5이하 마감 |

자동 건적 대상 형상

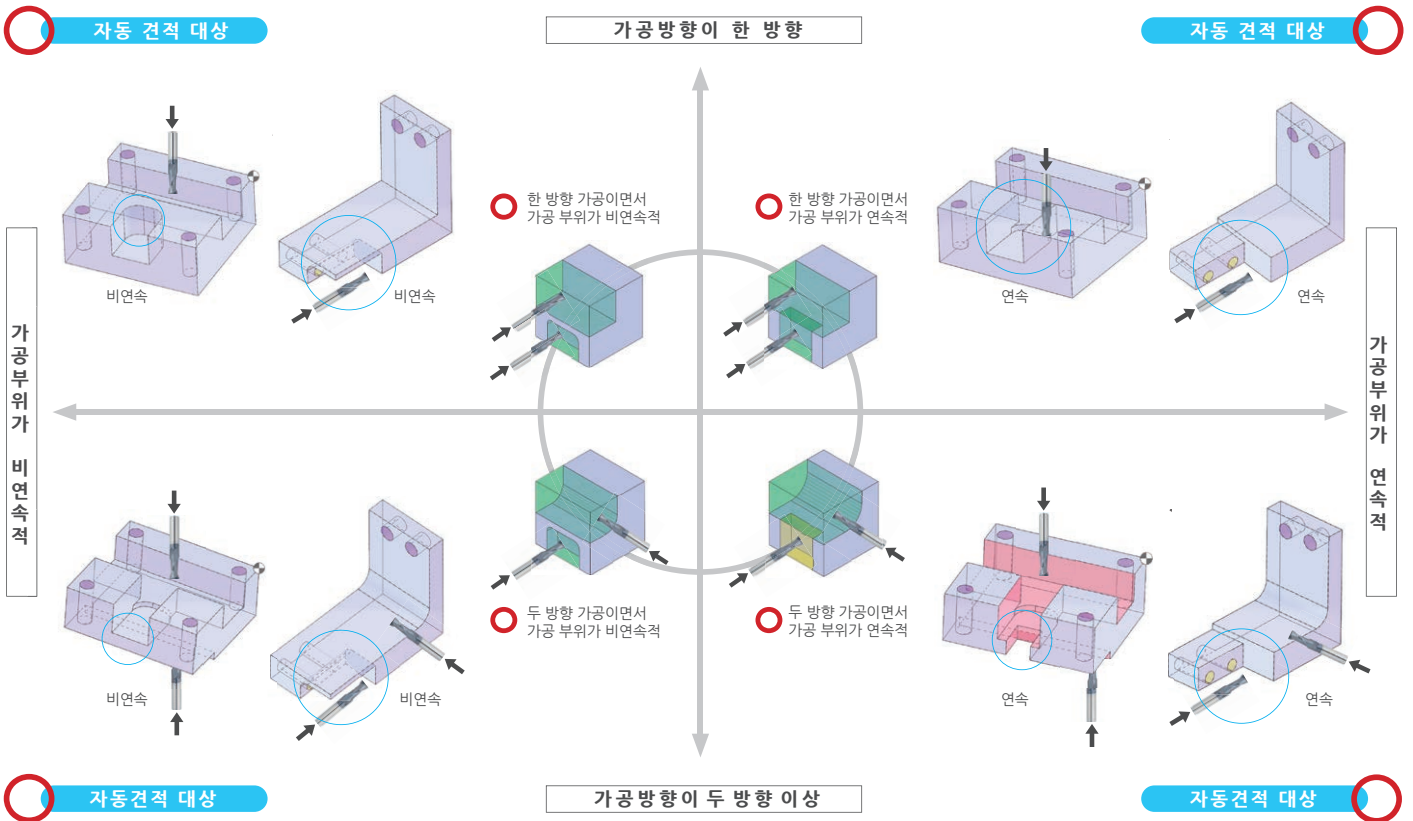

자동 건적 대상 외 형상

● 설비 한계 상 가공에 오른쪽 그림과 같은 공정을 필요로 하는 부품은 건적이 불가합니다.

※ 해당 형상 가공 등은 도면가공센터를 통해 2D 도면으로 접수가 가능합니다. <https://fa-mdrs.misumi.co.kr/>

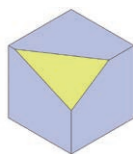

× 5축가공

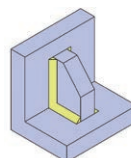

× 용접

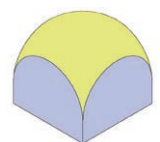

× 구 형상 가공

외형 치수

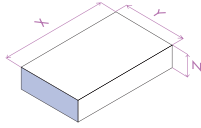

알루미늄, 스텐, 스테인레스		가로(X)				
		10미만	10이상	1400이하	2400이하	2400초과
세로(Y)	10미만	가동 견적				서비스 대상외
	10이상	가동 견적				
	600이하	가동 견적				
	1200이하	담당자 견적				
	1200초과	담당자 견적				

- ※ 단위는 mm입니다.
- ※ 각 소재의 표면처리가 없을 때의 기준입니다.
- ※ 단, AL7075, PEEK, SKD11, BRASS 소재는 담당자 견적으로 진행되는 점 참고 부탁드립니다.
- ※ X값 600이상일 경우, 표준납기에서 +3일 이상 납기가 가산됩니다.

플리아세탈, MC나일론 등 비금속		가로(X)				
		10미만	10이상	1000이하	2400이하	2400초과
세로(Y)	10미만	가동 견적				서비스 대상외
	10이상	가동 견적				
	600이하	가동 견적				
	1200이하	담당자 견적				
	1200초과	담당자 견적				

재질 · 출하일

재질	표면 처리	동상 출하일	단납기 출하일	장납기 출하일	
알루미늄	AL5052	없음	6일째	4일째	26일째
	AL6061	백색 아노다이징	8일째	6일째	28일째
	AL7075*1	흑색 아노다이징			
		흑색 아노다이징(무광)			
		백색 아노다이징(무광)			
	경질 아노다이징	별도협의	별도협의	별도협의	
	크롬 도금*1	별도협의	별도협의	별도협의	
스틸	SM45C (S45C)	없음	6일째	4일째	26일째
	SS400 (S541)	무전해니켈도금	8일째	6일째	28일째
	SKD11*1	크롬 도금			
		흑색색			
		니켈 도금			
	경질 크롬 도금	별도협의	별도협의	별도협의	
스테인레스	SUS303	없음	7일째	5일째	27일째
	SUS304				
	SUS316				
BRASS	황동(C3604)*1	없음	별도협의	별도협의	별도협의
	PP(흰색)				
수지	PTFE(테프론, 흰색)	없음	6일째	4일째	26일째
	ABS(스텐다드, 자연색)				
	플리아세탈(스텐다드, 흰색)				
	플리아세탈(스텐다드, 흑색)				
	MC나일론(스텐다드, 흰색)				
	MC나일론(스텐다드, 아이보리)				
	MC나일론(대전방지, 흑색)				
	MC나일론(도전, 흑색)				
MC나일론(내후, 흑화색)					
PEEK*1	없음	별도협의	별도협의	별도협의	

- ※ *1 표시는 담당자 견적으로 의뢰 가능합니다.
- ※ 개수가 21개~30개인 경우, 상기 출하일에 더해 3일이 추가됩니다.
- ※ 상기 출하일은 통상 기준입니다. 가동 상황에 따라 변경되는 경우가 있으므로 확정 출하일은 한국미스미 '주문하기' 페이지에 표시되는 날짜를 확인하여 주십시오.
- ※ 스텐, 스테인레스, 수지 상품은 두께 30T이상의 경우 상기 출하일에 3일이 추가됩니다.

홀 타입 · 사이즈

스트레이트홀 정밀홀		$\phi 2 \sim$	인서트홀		M2~M12 유효깊이 0.5D~2D
탭홀 (일반나사·가나사)		M2 ~ M16	점시홀		$\phi 3 \sim$
카운터 보어		$\phi 3 \sim$	타원홀		폭 3 ~

정밀도

외형공차	$\pm 0.05\text{mm}$ 이상
치수공차	$\pm 0.02\text{mm}$ 이상
정밀홀 공차	IT7급 이상
정밀홀 조도	Ra1.6
타원홀 공차	IT7급 이상
타원홀 조도	Ra1.6

※ 자세한 내용은 기술정보 페이지를 확인해 주세요.

POINT!

점시홀 모델링 Tip

구멍 스펙의 표준규격을 ISO규격 또는 JIS 규격을 선택하면 기본각도가 90°로 인식 되어 형상인식에 성공합니다.

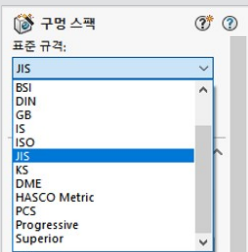

제작 사례

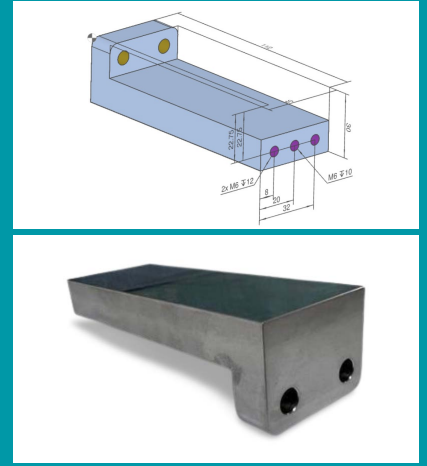

명칭	브라켓
참고가격	49,620원
참고납기	6일째 출하
사이즈	L112 × W40 × H30 mm
재질 외	SM45C(S45C) / 표면처리 없음

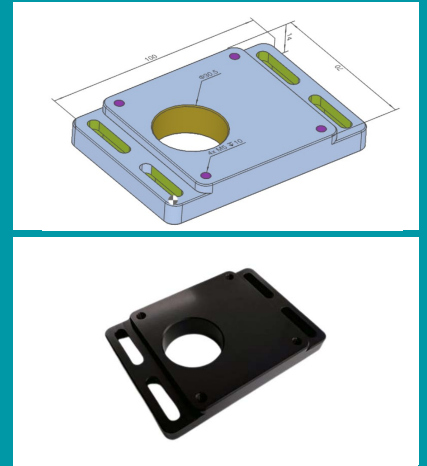

명칭	고경 플레이트
참고가격	37,908원
참고납기	8일째 출하
사이즈	L100 × W70 × H14 mm
재질 외	AL6061 / 흑색 아노다이징

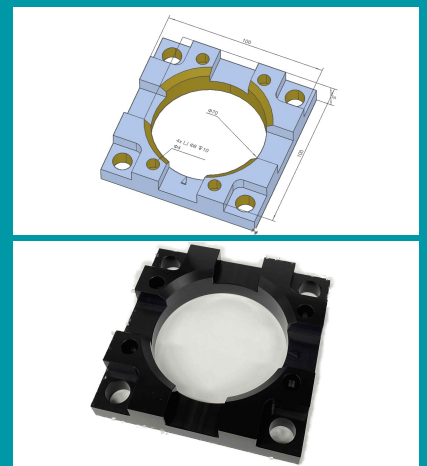

명칭	수지 플레이트
참고가격	45,000원
참고납기	5일째 출하
사이즈	L100 × W100 × H20 mm
재질 외	플리아세탈(POM) 검정 / 표면처리 없음

대상 부품 일람 [선반 가공품]

가공 설비 · 기본 정보

소재가 회전 하면서 가공



품질 정보

- | | |
|---|---|
| ● 대표 표면 조도
Ra6.3[√Rz25] | ● 지시없는 C 면취 치수 공차
JIS B 0405 거친등급(c) |
| ● 면취를 제외한 지시가 없는 길이
치수공차
JIS B 0405 중간등급(m) | ● 면취 부분을 제외한 모델 치수
에대한 허용 공차
JIS B 0419 (K등급) |
| ● 모서리부가 0.5이하인 모델은
C,R 0.5mm이하로 마감 | ● 모통이부가 R0.5이하인 모델은
C,R 0.5이하 마감 |

자동건적 대상 형상

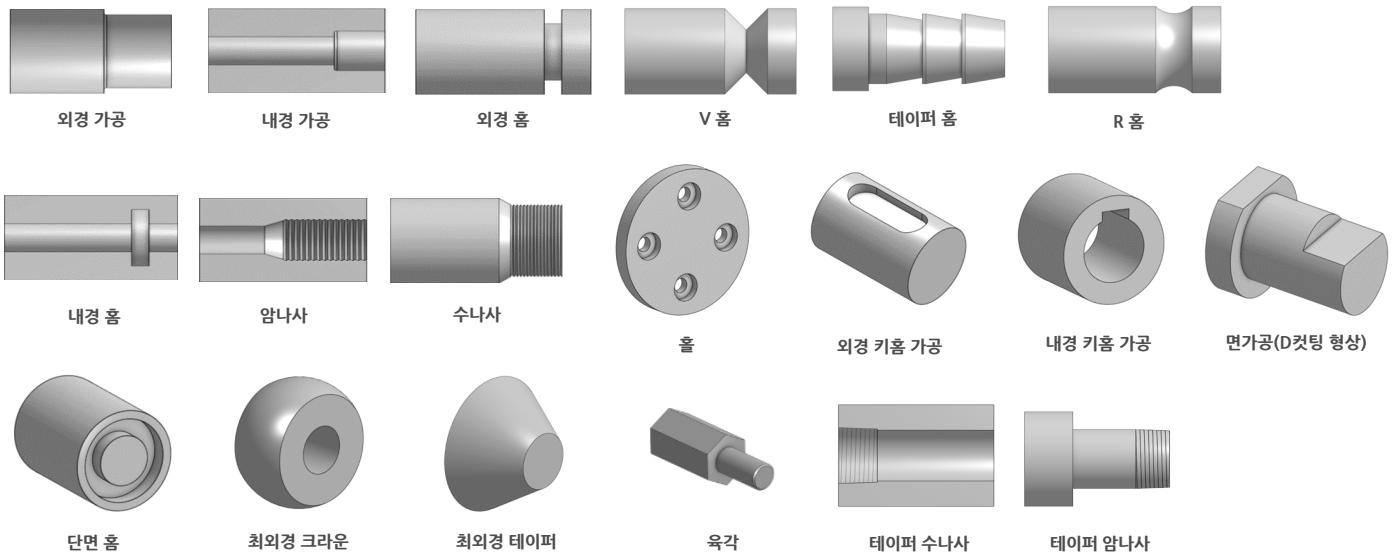

자동건적 불가 형상



외형 치수

● 사이즈

D : $\phi 3 \sim 300$

L : 2 ~ 1000mm

※ 재질·형상에 따라 사이즈에 제한이 있습니다.

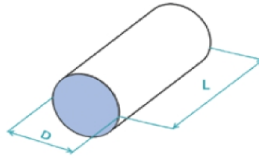

● 정밀도와 표면 조도

가공방식	정밀 외경 폭 · 홀	폭 · 위치 공차
선반	금속 : IT 6급 ~ 비금속 : $\pm 0.1 \sim$	금속 : $\pm 0.02 \sim$ 비금속 : $\pm 0.1 \sim$
MC (2차 가공)		$\pm 0.05 \sim$

표준 정밀도 규격	
대표면 조도 · 지정 조도	기하 공차(동축도, 진원도, 직각도 등)
Ra6.3 / 3.2 / 1.6	0.05 ~ *부위 / 형상 / 사이즈에 따라 상이

재질 · 출하일

재질	표면처리	통상 출하일	단납기 출하일	장납기 출하일	
스틸	S45C	없음	6일째	3일째	16일째
	SCM435				
	S5400				
	SKD11				
	SUI2				
알루미늄	AL6061	없음	6일째	3일째	16일째
	백색 아노다이징/무광				
	흑색 아노다이징/무광				
	경질 아노다이징				
스테인레스	SUS303	없음	6일째	3일째	16일째
	SUS304				
	SUS316*1				
수지	플리아세탈(백색)	없음	6일째	3일째	16일째
	플리아세탈(흑색)				
	MC나일론(청색)				
	MC나일론(흑화색)				
	PTFE(백색, 테프론)*1				

※ 납기는 형상과 사이즈에 따라 상이해 질 수 있습니다. 정확한 납기는 모델링 업로드 후 확인해주세요.

※ SKD11의 표준 납기는 7일째이며 인산염 피막처리는 대상 외입니다.

※ [1] 단납기 대상 외 재질입니다.

열처리 출하일

재질	열처리 정도	통상출하일	단납기 출하일	장납기 출하일
S45C	Hrc 40 ~ 45	8일째	5일째	18일째
SCM435	Hrc 35 ~ 40			
SKD11	Hrc 58 ~ 63			
SUI2				

※ 부분 열처리는 고주파 열처리로 진행 합니다. (부분 열처리의 경우 납기일 +1일 가산됩니다)

※ 열처리 정도는 meivy UIUX 상에서 변경 가능합니다.

제작 사례

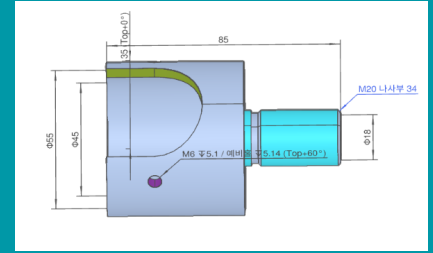

명칭	고정용 롤터
참고가격	105,002원
참고납기	8일째 출하
사이즈	55 ϕ X 85mm
재질 외	SUS304

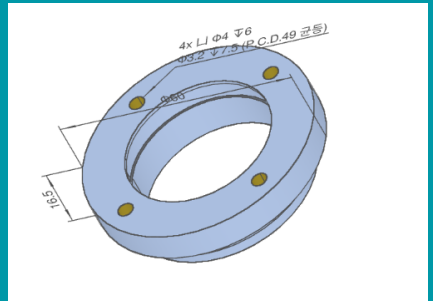

명칭	플랜지 가공품
참고가격	41,779원
참고납기	10일째 출하
사이즈	50 ϕ X 16.5mm
재질 외	S45C / 흑착색

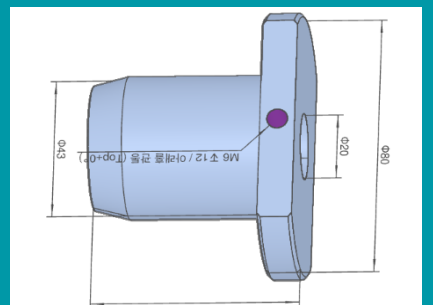

명칭	밀폐용 캡
참고가격	68,212원
참고납기	8일째 출하
사이즈	$\phi 80$ X 60mm
재질 외	MC 나일론 (청색)

대상 부품 일람 [판금 가공품]

자동 건적 대상 형상



자동건적 대상 외 형상



× 링크 구조



× 기어 형상



× 뾰족한 형상

재질 · 표면처리 · 두께 · 외형 치수

● 스테인레스 계열

재질	표면처리	두께	자동 건적 외형 치수 (가로·세로)	담당자 건적 외형 치수 (가로·세로)
SUS304 No.1	없음	3.0 4.0 5.0 6.0 8.0 9.0 10.0	10 * 10 ~ 1500 * 1200	1500 * 1200 초과 ~ 3000 * 2400
SUS304 2B	없음	0.2 0.3 0.4 0.5 0.8 1.0		
	전레연마	1.2 1.5 2.0 2.5 3.0		
SUS304 단면 헤어라인	없음	0.8 1.0 1.2 1.5 2.0 2.5 3.0		
SUS304 단면 폴리싱	없음	0.5 0.8 1.0 1.2 1.5 2.0 2.5 3.0		
SUS304 양면 폴리싱	전레연마			

● 스틸 계열

재질	표면처리	두께	자동 건적 외형 치수 (가로·세로)	담당자 건적 외형 치수 (가로·세로)
SPCC	없음	0.5 0.8 1.0 1.2 1.6 2.0 2.3 2.6 3.0 3.2 4.0 4.5 5.0 6.0	10 * 10 ~ 1500 * 1200	1500 * 1200 초과 ~ 3000 * 2400
	분체 도장			
	흑착색			
	전기 아연 도금			
SPHC	무전해 니켈 도금	2.3 2.6 3.0 3.2 4.0 4.5 5.0 6.0	10 * 10 ~ 1500 * 1200	1500 * 1200 초과 ~ 3000 * 2400
	없음			
	분체 도장			
	흑착색			
SS400	전기 아연 도금	0.8 1.0 1.2 1.6 2.0 2.3 2.6 3.0 3.2 4.0 4.5 5.0 6.0	10 * 10 ~ 1500 * 1200	1500 * 1200 초과 ~ 3000 * 2400
	무전해 니켈 도금			
	없음			
	분체 도장			
SECC	없음	0.8 1.0 1.2 1.6 2.0		

● 알루미늄 계열

재질	표면처리	두께	자동 건적 외형 치수 (가로·세로)	담당자 건적 외형 치수 (가로·세로)
AL5052	없음	0.5 0.8 1.0 1.2 1.5 2.0 2.5 3.0 4.0 5.0 6.0 8.0 10.0	10 * 10 ~ 1500 * 1200	1500 * 1200 초과 ~ 3000 * 2400
	백색 아노다이징(반광)			
	흑색 아노다이징(반광/무광)			
	경질 아노다이징(국방)			
	분체 도장			

※ 표면처리, 소재에 따라 가능한 사이즈는 상이할 수 있으므로 정확한 사양은 3D 모델링을 업로드하여 확인하여 주십시오.
 ※ 최소 외형 치수 이하일 경우 건적이 불가합니다.

재질 · 출하일

재질	표면처리	통상 출하일	단납기 출하일	장납기 출하일
SPCC SPHC SS400	없음	4일째	1일째	14일째
	분체 도장	8일째	5일째	18일째
	흑색색			
	전기 아연 도금 무전해 니켈 도금	7일째	4일째	17일째
SECC SUS304 2B SUS304 양면플러싱	없음	4일째	1일째	14일째
	전해면마	7일째	없음	17일째
	없음	4일째	1일째	14일째
SUS304 No.1 SUS304 단면 플러싱 SUS304 단면 케어라인	없음	4일째	1일째	14일째
	없음	4일째	1일째	14일째
AL5052	없음	4일째	1일째	14일째
	분체 도장	8일째	5일째	18일째
	백색 아노다이징(반광)			
	흑색 아노다이징(반광/무광)	6일째	4일째	16일째
	경질 아노다이징(국방)			

홀 타입



관통홀



탭홀 (일반)



버링탭 (일반)



각홀



타원홀
(장공)



접시홀
(카운터싱크)

도장색의 종류

- 도장색은 총 20가지 색 중 선택할 수 있습니다. (도료번호 참고)
- 친환경적이고 내후성이 뛰어난 분체 도장을 사용합니다.



EX8816-RD0001



EX8816(S)-RAL7035



EX8816-RAL7035



EX8816(S)-32871



EX8816(S)-N8.0



C80680



EX8816(S)-N.9.0

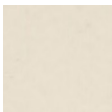

EX8816(S)-2.5Y9/1

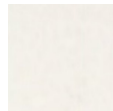

EX8816(S)-RAL9010

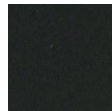

EX8816(F)-BK0005

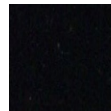

EX8816(S)-BLACK(SY)



EX8816(S)-WH0009

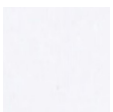

EX8816-WH0009

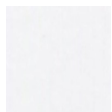

EX8816-SNOWWHITE(GS)



삼화페인트H-GY1116-S3



EX8816-IVORY



EX8816-ORANGE
(SAKIYA)-H



EX8816-PA-3758-H

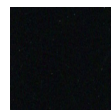

EX8816-BLACK(N)



EX8816-P/VIOLET

판금 모델링 시 주의점

- 판 두께를 일정하게 설계하여 주십시오.
T(두께)값은 일정하되 $0 \leq \text{내부R값} \leq T$,
 $\text{외부R값} = \text{내부R값} + T$ 값으로 모델링 하여 주십시오.

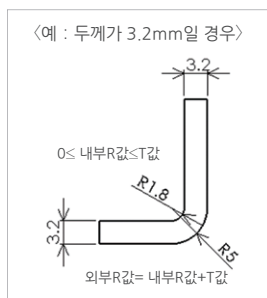
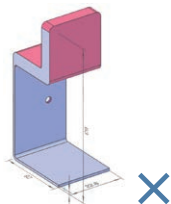
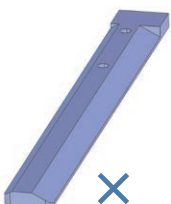

제작 사례

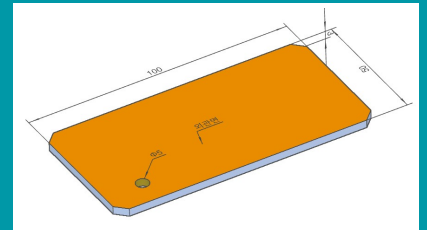

명칭	높이조정부품
참고가격	5,586원
참고납기	8일째 출하
사이즈	L100 × W50 × H3.0 mm (T3.0mm)
재질 외	SPCC / 흑색 분체도장

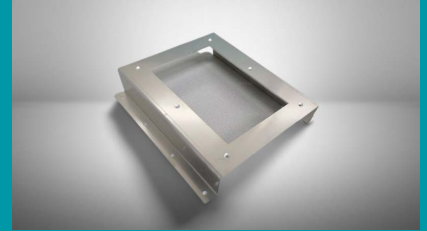
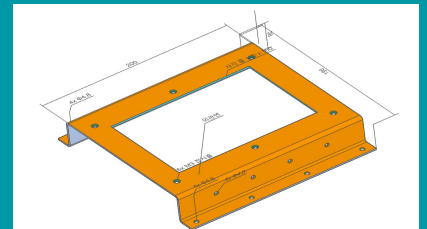

명칭	패널 확인용 브라켓
참고가격	11,828원
참고납기	4일째 출하
사이즈	L200 × W196 × H38 mm (T 2.0mm)
재질 외	AL5052 / 표면처리 없음

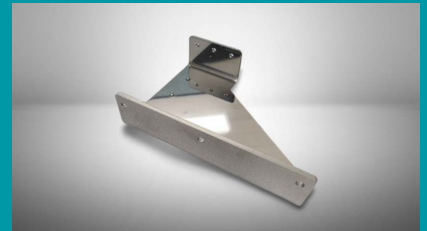
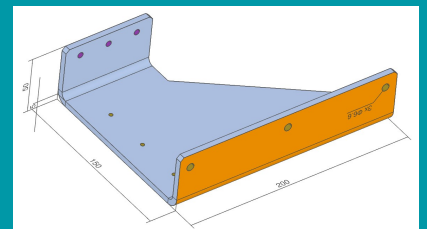

명칭	높이 고정용 브라켓
참고가격	48,720원
참고납기	4일째 출하
사이즈	L200 × W150 × H50 mm (T 5.0mm)
재질 외	SUS304 / 양면 플러싱

자주 있는 질문과 해결방법

자동 견적이 되지 않는 경우

형상에 따라 자동 견적이 되지 않는 경우가 있습니다. 주의사항 내용을 확인한 뒤 아래의 해결 방법을 참고하여 모델링을 수정해 진행하여 주십시오.

⊗ 주의사항에 빨간색 글씨로 상세한 내용이 표시됩니다.

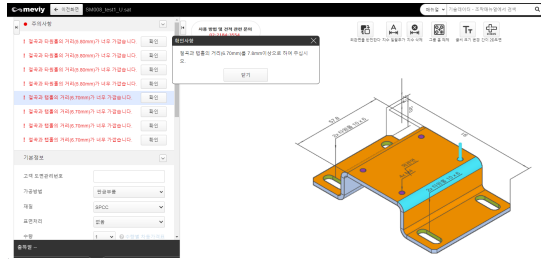

POINT! 주의사항 확인 방법

내용 우측의 「확인」 버튼을 클릭하면, 문제가 되는 부분이 강조가 되어 어디에서 발생한 내용인지 상세하게 확인할 수 있습니다.

자동견적이 되지 않는 경우의 예시와 해결방법

판금 가공품의 경우

예시1. 절곡 모델링 관련

해결방법 아래와 같이 3D CAD 데이터를 수정하여 재업로드

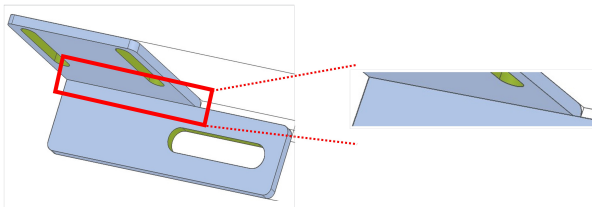

⊗ 절단면과 절곡면이 겹쳐지게 모델링 할 경우 형상 인식 오류의 원인이 됩니다.

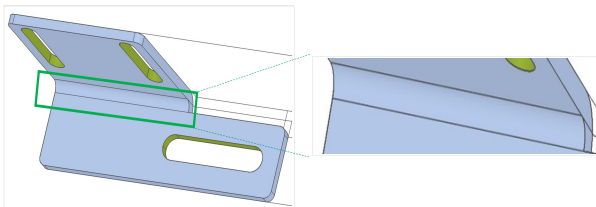

○ 절단면에서 절곡이 시작할 수 있도록 모델링하여 주십시오.

예시2. 끝단과 홀 간 최소거리 관련

해결방법 아래와 같이 3D CAD 데이터를 수정하여 재업로드

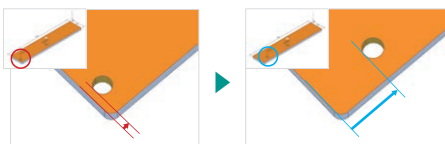

● 홀을 끝단에서 최소 1mm 이상 떨어지게 모델링 하여 주십시오.

※끝단과 홀 간 최소 거리는 재질 두께별로 상이합니다. 자세한 내용은 기술 정보 페이지를 확인해 주십시오.

절삭 가공품의 경우

예시1. 포켓 코너 내측R 사이즈 관련

해결방법 아래와 같이 3D CAD 데이터를 수정하여 재업로드

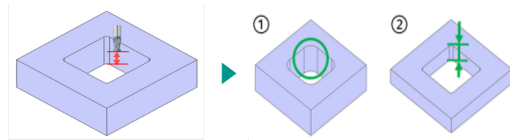

- ①과 같이 R형상을 확대해 주십시오.
- ②와 같이 포켓 깊이를 알게 모델링 하여 주십시오.

※포켓R 사이즈와 깊이는 재질별 상이합니다. 자세한 내용은 기술 정보 페이지를 확인해 주십시오.

※SUS 소재 기준

내측 코너부 R 사이즈	초과	0.5	1.5	2	2.5	3	4	5	6	8	10
		이하	1	2	2.5	3	4	5	6	8	10
최대 깊이 (대략)		15	15	30	45	50	65	65	100	120	160

예시2. 홀 면취 관련

해결방법 하기와 같이 3D CAD 데이터를 수정하여 재업로드



● 45도가 아닌 홀 모따기의 경우 형상 인식 오류의 원인이 됩니다. 홀 모따기가 필요한 경우 반드시 45도로 모델링 하여 주십시오.

(참고) 그 외 자동견적 되지 않는 홀 가공



판금 가공품의 경우

예시3. 절곡과 홀 간 최소거리 관련

해결방법 하기와 같이 3D CAD 데이터를 수정하여 재업로드

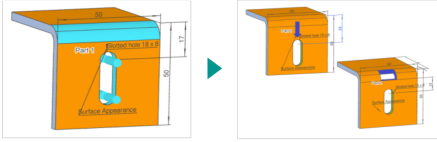

- 홀을 절곡에서 최소 0.5mm 이상 떨어지게 모델링 하거나 개구부 (릴리프홀)을 생성하여 주십시오.
- ※ 절곡과 홀 간 최소 거리는 재질-두께별 상이합니다. 자세한 내용은 기술정보 페이지를 확인해 주십시오.

선반 가공품의 경우

예시3. 홀 면취 관련

해결방법 하기와 같이 3D CAD 데이터를 수정하여 재업로드

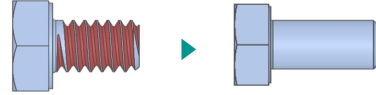

- 이 예라는 모델링에 나사산(탭)이 실제로 그려져 있을 때 발생합니다. meviy에서는 나사산을 직접 모델링하지 마시고, 사진과 같이 단순한 원통 형상으로 수정해 주세요. 이후, 해당 부분을 더블클릭하여 '탭' 속성으로 설정하시면 자동 견적이 가능합니다.

알아두면 편리한 3D 뷰어 아이콘

판금 가공품만 해당 하는 부분



meviy가 인식한 외관면이 의도한 것과 다를 경우, 반전할 수 있습니다. (오렌지색 =외관면)

절삭 가공품만 해당 하는 부분



치수와 공차를 한번에 추가하실 수 있습니다.

절삭 및 선반 가공품이 공통적으로 해당 하는 부분



설계 원점을 이동할 수 있습니다.



표면조도를 설정할 수 있습니다.



치수 및 치수 공차를 추가할 수 있습니다.



데이텀을 설정할 수 있습니다.



'지시가 없는 가공 치수의 일반 허용공차 표준'에서 보증하는 치수 공차를 표시하지 않습니다.



기하 공차를 설정할 수 있습니다.

모든 가공품이 공통적으로 해당 하는 부분



외형 치수가 아닌 각 부위의 치수를 일괄적으로 추가할 수 있습니다.



PMI를 표시하는 폰트의 사이즈를 변경할 수 있습니다.



추가한 설정을 일괄 삭제합니다.



3D 모델의 각 부의 방향을 캡처하여 삼각 방법으로 배치한 이미지 파일을 다운로드할 수 있습니다.



그룹화된 홀을 분할하여 각각 다른 홀 타입을 지정할 수 있습니다. (meviy는 동일한 면 상에 있는 동일 직경의 홀을 자동으로 그룹화합니다.)



각 요소의 거리, R값, 각도 등을 측정할 수 있습니다.



외관면에 대하여 레이저 마킹을 통한 각인을 지정할 수 있습니다.



주문한 모델에 한해 2D도면을 DXF 형식의 파일로 다운로드 할 수 있습니다.

사용방법 및 견적 관련 문의

전화-메일 문의

TEL 02-2184-3554

E-MAIL : meviy-kor@misumi.co.kr

서포트 운영시간: 월요일~금요일(주말 및 공휴일 제외) 9:00~18:00

온라인 문의(실시간 채팅 이용 방법)

홈페이지 메인 화면



- 우측 상단에 있는 「상담원 연결」을 클릭 해주세요

meviy 업로드 화면

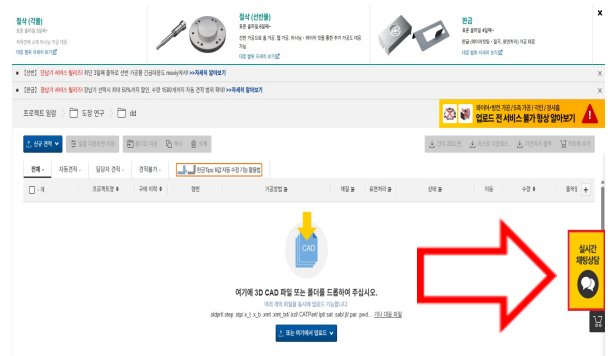

- 우측에 있는 「실시간 채팅 상담」을 클릭 해주세요

meviy채팅상담

안녕하세요.
meviy 입니다.

모델링 파일 업로드 후
궁금하거나 곤란한 점이 있다면
아래 상담시작을 눌러주세요.
실시간으로 고객님의 문제를 도와드립니다.

*상담 가능 시간
월요일~금요일 9:00~18:00
(점심시간: 12시~1시)
(단, 주말 및 공휴일 제외)

상담 시작 >

- 「상담 시작」을 클릭 해주세요



안녕하세요. FAQ 안내 봇입니다.

카테고리를 선택해 주세요.

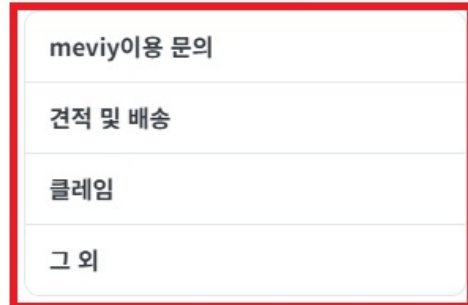

- 카테고리를 선택 해주세요

오전 10:20

그 외



상담사 연결 버튼을 눌러주세요.

처음으로

😊 상담사 연결

- 「상담사 연결」을 클릭 해주세요

그외 WEB 문의

- 아래에 있는 홈페이지 주소를 참조해 주세요

https://www.misumi.co.kr/meviy_qna/

※ 본 자료는 저작권법의 보호를 받는 바, 무단 전재, 복사, 배포 등을 금합니다.
※ 그 외 상세한 meviy 기술 데이터·조작 매뉴얼 : <https://kr.meviy.misumi-ec.com/help/ko/>